

重要说明:

本出版物为通用版本,其中展示的产品信息仅供参考,不构成具体的承诺或者保证。我们持之以恒地追求改进产品技术、提高产品性能,为此我们保留不经通知而对相关产品配置功能以及技术信息进行更新调整的权利。另外,本出版物中对系统性能的描述仅适用于通常情形。由于现实中,实地环境可能存在各种无法预知的特别情况,因此相关产品性能的实现,将有赖于专业的调查分析以及设计规划。敬请垂询海湾公司工作人员,我们将非常乐意为您提供专业建议。

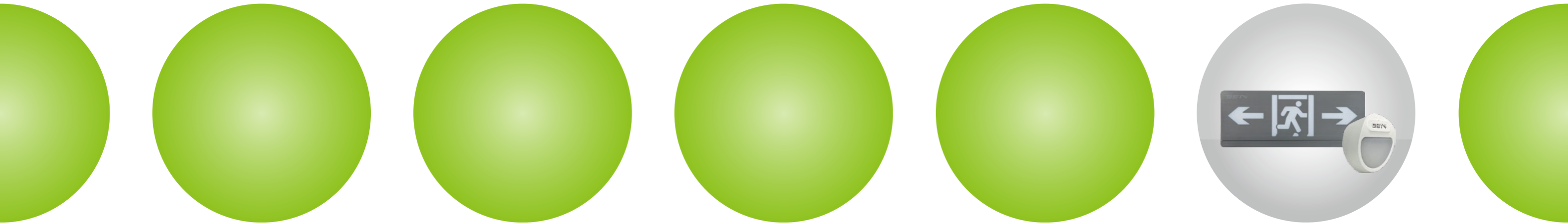

## 海湾®消防应急照明和疏散指示系统 (二线制) 产品手册

海湾安全技术有限公司

服务热线:400 612 0119

地址:河北省秦皇岛开发区长江西道80号

网址:www.gst.com.cn mall.gst.com.cn



关注海湾官方微信  
最新资讯实时掌握



便捷高效 触手可及  
海湾商城 码上了解



“海湾服务”小程序  
数字化一站式服务

# 引领创新科技 捍卫安全真谛



## 公司简介

海湾安全技术有限公司（以下简称“海湾”）是国内主要的火灾探测报警及消防整体解决方案提供商之一，拥有强大的技术研发与持续创新能力，丰富的消防产品组合，卓越的品牌及质量优势。自1993年成立以来，海湾已成为中国消防行业的主要品牌，广受用户认可。

海湾秦皇岛工厂凭借其先进的电子产品生产线、卓越的生产管理体系、严谨的质量控制流程、科学的质量诊所管理模式，成为消防行业技术先进、精益高效的建筑智能电子产品生产基地之一，产品线覆盖从火灾前期预警到后期灭火，再到智能逃生等多个环节，其不同产品根据不同需求分别通过了CCC、UL、LPCB、CE、SAI、EAC等一项或多项国内和国际认证。产品与服务覆盖全球多个国家和地区，向商业、工业、住宅等各行各业提供一站式消防整体解决方案。

海湾不仅为客户提供高质量的产品解决方案，同时致力于为客户提供建筑消防设施全生命周期的服务解决方案，通过海湾数字化服务平台和遍布全国100多个城市的销售服务联络网点及600多名资深技术工程师的专业团队，为客户提供专业、智能、高效的服务。

三十年来，海湾始终致力于为客户提供全面高效的一站式消防整体解决方案，提升整体生活质量，带动现代化城市发展。

 火灾自动报警及消防联动控制系统

 可燃气体探测报警系统

 电气火灾监控系统

 吸气式感烟火灾探测系统

 图像型火灾探测系统

 智慧社区火灾探测系统

 消防应急照明和疏散指示系统

 防火门监控系统

 消防应急疏散余压监控系统

 气体灭火系统

 自动跟踪定位射流灭火系统

 消防设备电源监控系统

 智慧消防物联网系统

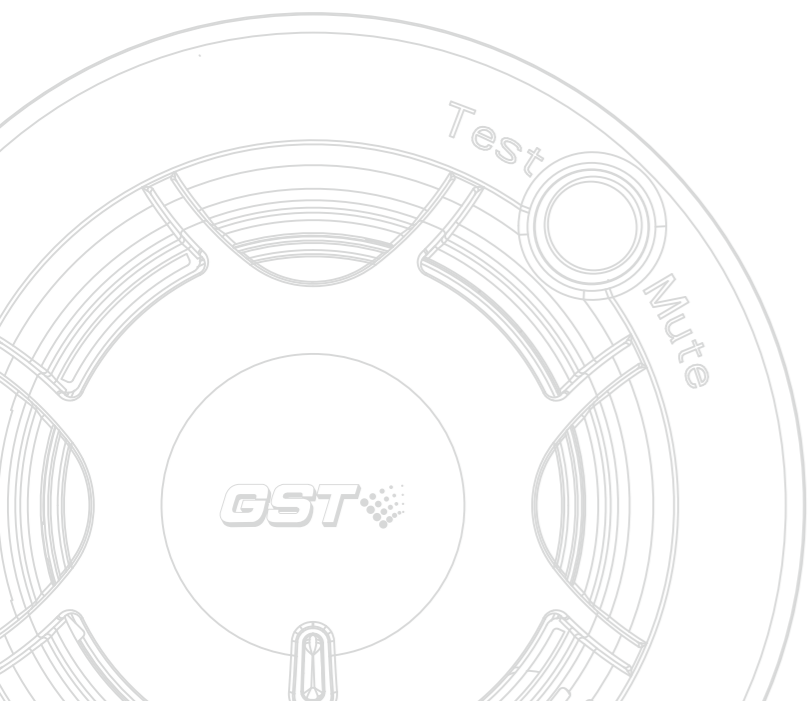

# 目录

GST海湾消防应急照明和疏散指示系统	01	YN600系列照明灯具 集中电源集中控制型消防应急照明灯具	18
系统设计必要性——安全的保障	01	概述	20
动态导向的重要性	01	主要特点	20
集中维护管理	01	技术特性	20
系统简介及工作原理	02	外形尺寸、安装孔距、重量、壳体材料及颜色	21
系统组成	02	图案及型号表	21
系统主要功能及特征	03	VN700系列照明灯具 集中电源集中控制型消防应急照明灯具 集中电源集中控制型消防应急标志灯具	24
产品应用	03	关键尺寸图	24
应急照明控制器	04	概述	25
概述	04	主要特点	26
技术特性	05	技术特性	26
		图案及型号表	26
消防应急灯具专用应急电源	06	VN800系列照明灯具 集中电源集中控制型消防应急照明灯具 集中电源集中控制型消防应急标志灯具	28
概述	06	关键尺寸图	29
产品功能	07	概述	29
技术特性	07	主要特点	30
		技术特性	30
YN400系列 集中电源集中控制型消防应急标志灯具	08	图案及型号表	31
关键尺寸图	08	N400二线制系列 集中电源集中控制型消防应急标志灯具	32
概述	09	概述	32
主要特点	09	主要特点	32
技术特性	09	技术特性	33
图案及型号表	10		
VN400系列大型标志灯 集中电源集中控制型消防应急标志灯具	12	N500二线制系列 集中电源集中控制型消防应急标志灯具	34
关键尺寸图	12	概述	34
概述	13	主要特点	35
主要特点	13	技术特性	35
技术特性	13		
图案及型号表	14	N600二线制系列 集中电源集中控制型消防应急照明灯具	36
VN500系列 集中电源集中控制型消防应急标志灯具	16	概述	36
关键尺寸图	16	主要特点	36
概述	16	技术特性	36
主要特点	17		
技术特性	17	GST海湾消防应急照明和疏散指示系统图	37
图案及型号表	17		

## GST海湾消防应急照明和疏散指示系统

### 系统设计必要性——安全的保障

#### 动态导向的重要性

大空间建筑，通道复杂，静态、一成不变的疏散指示不能迎合火灾发生时多渠道、安全可靠疏散的要求。静态指引的独立型消防应急灯具不能随火势烟雾走势等外部信息做出合理的疏散方向指引。为了做到安全、快速的疏散，必须引入动态疏散理念，以外部火灾信息为依据，根据实时的火灾及烟雾走势，及时调整及优化疏散路径。



#### 集中维护管理

产品自身的特性和其使用环境决定了消防应急灯具维护困难。关键模块、电池容量、应急时间、应急转换等故障不易发现。智能型系统的集中维护管理功能能对产品进行自检，对多种功能模块故障进行主报，声光提示。这种集中维护管理功能避免了繁复杂的人力维护工作，节省运作成本，提高了产品的可靠性、安全性，同时也确保消除因消防应急灯具故障所产生的疏散盲区。

## 系统简介及工作原理

本系统产品为集中电源集中控制型。系统主机与FAS（火灾自动报警系统）主机联动，在火灾发生时，根据FAS探头探测的火源发生点及烟雾蔓延方向，与防火卷帘门控制系统进行无缝联动，智能地为建筑内的人群指示出可靠疏散路线，让被困人员安全、准确、迅速地逃离火灾现场。

智能终端采用内嵌高性能单片机控制技术，实现对终端及时监控及控制操作；控制主机平时通过总线网络实时监控各个终端，实时报告终端设备故障，方便维护；在险情发生时，自动将信息指令发布到每个终端，终端收到指令之后自动开始工作，如频闪、变向、开，灭灯等工作，实时智能的为现场人员指示出可靠疏散路线。



## 系统组成

本系统为集中电源集中控制型消防应急照明和疏散指示系统，由应急照明控制器、消防应急灯具专用应急电源、消防应急标志灯具、消防应急照明灯具组成。

消防应急标志灯具包括壁挂标志灯、吊装标志灯、地埋标志灯等。

消防应急照明灯具包括吸顶照明、壁挂照明和感应照明等。

## 系统主要功能及特征

- 二总线技术**

系统采用二总线技术，大幅降低现场布线成本。
- 系统监控功能**

在正常情况下，GST海湾消防应急照明和疏散指示系统的所有终端设备（应急疏散标志灯、应急照明灯、消防应急灯具专用应急电源）均处于被监视状态；在系统控制主机上可以监视每一个现场终端设备的工作状态，系统控制主机与每一个现场终端设备的通讯状态以及控制主机的工作状态。
- 系统指示功能**

火灾情况下，GST海湾消防应急照明和疏散指示系统根据系统内置独创的网格化智能分析模块，针对风口、出口、火灾的走势、人群密度分析，给出可靠的疏散路径指示；指导智能消防应急标志灯的指示方向，以及应急照明灯的开启，帮助建筑内的人群实时地选择可靠逃生路线，指引安全逃生方向，加快逃生速度、提高逃生成功率。
- 系统容量大**

每台应急照明控制器可管理1-255台消防应急灯具专用应急电源、48000个消防应急标志灯具或消防应急照明灯具。
- 消防联动功能**

GST海湾消防应急照明和疏散指示系统可与火灾自动报警系统无缝对接，迅速得到火灾的信息，系统内置的独创的网格化智能分析模块计算出可靠逃生路线，更大程度减免损失。
- 智能动态导向**

完全满足GB17945-2010新国标，疏散终端内嵌高性能工业CPU芯片，配合控制器完成火灾应急时的疏散指示功能；同时提供24H不间断自检，及时、准确地显示所有的消防应急标志/照明灯的运作情况，在监控室可全部掌控所有终端的运行情况，消除了疏散指示盲区，提高了设备的可靠性和建筑物的安全性。
- 控制器 易操作易维护**

控制器完全按照GB17945-2010新国标设计，同时提高了设备的易操作和易维护性，全部采用人机交互的图形操作界面，实时图标形式形象的显示每个区域的终端设备的工作状态和疏散方向；具有历史信息一键查询，命令一键发布，避免了繁琐的输入方式，降低对使用人员的技术能力要求。
- 疏散终端指示 方向可调整和频闪**

智能终端根据国标要求支持频闪功能和方向可调功能，常时光源常亮，火灾时，灯具自动转入频闪功能。在火灾中，浓烟中的频闪功能显著提高灯具光源的能见度；平时时指向安全出口，火灾时，根据火灾报警信息对方向指示灯具进行指示方向的优化调整。
- 恒流方式驱动 LED光源**

消防应急照明灯，采用恒流方式驱动LED作为灯具的光源，功耗低，可靠性高，建筑能源消耗和维护成本低。

## 产品应用

产品广泛应用于机场、轨道交通、隧道、客运枢纽、医院、学校、体育馆、展览馆、星级酒店、高端商业楼盘等场所。

# HW-C-60W-N100 HW-C-60W-N110 HW-C-6W-N201 应急照明控制器

## 概述

应急照明控制器是集软硬件于一体的海湾应急照明和疏散指示系统，使用嵌入式主机，系统稳定，响应迅速，支持单点和多点报警，实时接收消防系统的火警信息并智能生成和调整逃生路径。采用工业级通讯方式，标准CAN总线可靠且易于扩展。显示部分界面美观大方，操作简便，可智能指示，可显示主备电、现场灯具状态以及火警指示，适合于不同用户人群的使用。



HW-C-60W-N110

HW-C-60W-N100



HW-C-6W-N201

## 技术特性

型号	HW-C-60W-N100 / N110	HW-C-6W-N201
功率	60W	6W
通讯能力	≤3200点	≤1200点
屏幕	17寸液晶屏	8寸液晶屏
系统容量	可配接255台应急照明集中电源(消防应急灯具专用应急电源)，或可同时连接55台应急照明集中电源以及200台分配电装置。	可配接10台应急照明集中电源(消防应急灯具专用应急电源)。或可同时连接10台应急照明集中电源以及20台分配电装置。
联网功能	自带TCP/IP联网功能	自带TCP/IP 联网功能，可与系统内其他疏散主机组网
联动方式	接收消防系统的火警信息	接收消防系统的火警信息
接口	CAN*4个/RS485*2个/以太网口	CAN*1个/RS485*2个/以太网口/触点输入*1
图形显示	界面清晰直观，突出监控内容的图像信息	支持png、jpg、bmp等位图
操作方式	操作简便，可预览消防预案、手动定义、灯具增减等一系列操作	操作简便，可通过配置管理工具进行设备定义及相关设置
备用电源	铅酸蓄电池	锂电池
安装方式	琴台，立柜	壁挂
外形尺寸	琴台：1273mm×563mm×545mm 立柜：1715mm×552mm×461mm	320mm×280mm×86mm

HW-D-0.8KVA-NF86  
 HW-D-0.5KVA-NF81  
 HW-D-0.5KVA-NF41  
 HW-D-0.3KVA-NF42  
 消防应急灯具专用应急电源



概述

HW-D-0.8KVA-NF86/HW-D-0.5KVA-NF41/HW-D-0.5KVA-NF81/HW-D-0.3KVA-NF42应急照明集中电源（消防应急灯具专用应急电源）用于消防应急照明疏散指示系统有集中监控要求的控制系统，实现智能疏散系统正常供电和应急供电。产品满足GB 17945-2010《消防应急照明和疏散指示系统》标准中对应急照明集中电源的要求。

产品功能

- 提供工作电压给灯具，指示灯具当前供电方式，监测和控制灯具。

主要特点

- 工作电压输出稳定，应急期间灯具始终保持照度一致。
- 可选整机或单个支路方式监控照明电源。
- 蓄电池采用两节电池，接线简单，维保费用低。
- 自动切换，可实现无人值守。
- 效率高、噪音低、无排烟、无火灾隐患。

技术特性

产品型号	HW-D-0.8KVA-NF86	HW-D-0.5KVA-NF81	HW-D-0.5KVA-NF41	HW-D-0.3KVA-NF42
额定输出功率	0.8KVA	≤0.5KVA	≤0.5KVA	≤0.3KVA
输出回路	8回路	8回路	4回路	4回路
最大充电电流	8.5A~10.5A	4.5A~5.5A	4.5A~5.5A	3.5A~4.5A
工作电压	主电：交流AC220V/50 Hz，允许变化范围AC187V~AC264V/47 Hz~63Hz； 备电：直流DC24V，允许变化范围DC21V~DC27.6V。			
输出电压	DC36V			
每个回路输出功率	≤150W			
应急时间	90分钟			
应急转换效率	>85%			
切换时间	0S			
外壳防护等级	IP33			
外形尺寸	长1050mm*宽600mm*厚203mm	长800mm*宽550mm*厚170mm		
电池	2节密封免维护铅酸蓄电池			
安装方式	壁挂，支持侧面进线和背面进线方式			
使用环境	工作温度：0℃~+55℃、相对湿度≤95%，不凝露			

## YN400系列 集中电源集中控制型消防应急标志灯具

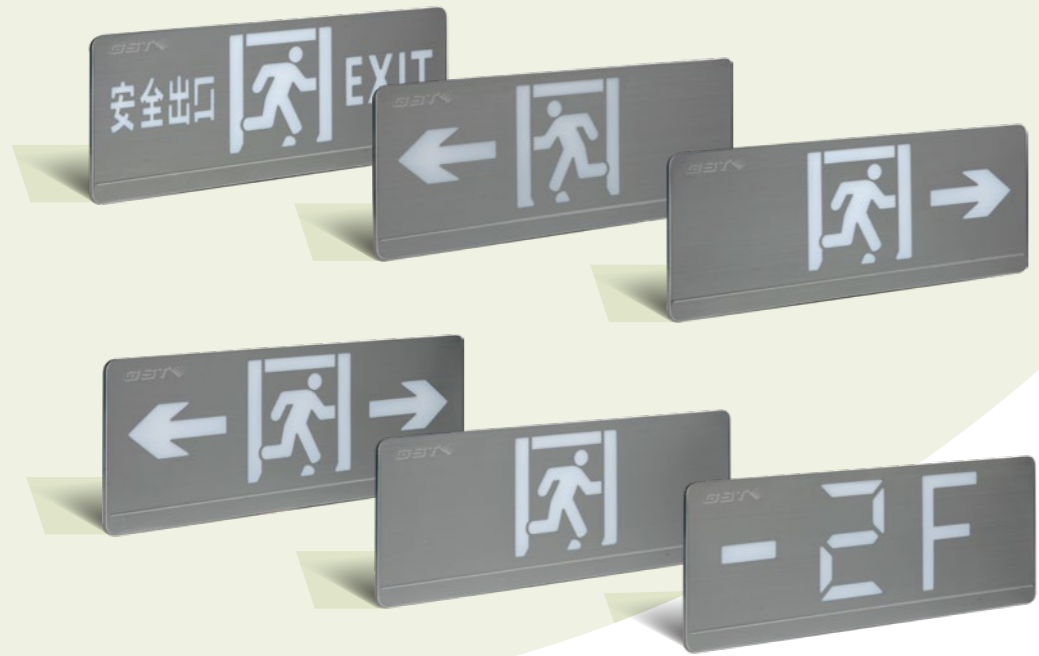

关键尺寸图 (mm)

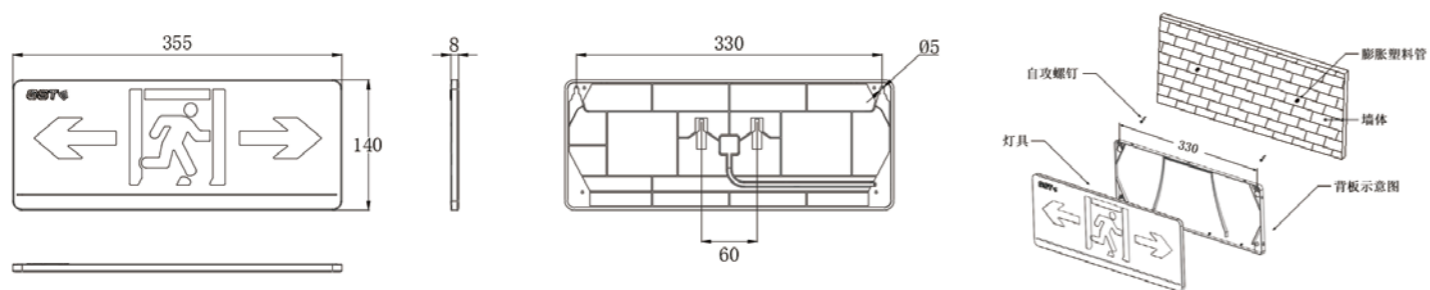

### 概述

YN400系列标志灯通常安装于室内，为二线制产品，有壁挂和吊装两种系列。灯具通过信号总线接入应急照明集中电源；受应急照明控制器的控制及管理。采用电子编码方式现场编码。

具有以下工作状态：1常亮—正常状态；2闪亮或定向闪亮—应急状态；3定向—双向标志灯指向一侧；4熄灭—指示关闭。

### 主要特点

- 低功耗设计，环保节能
- 工业级16位CPU芯片集中控制
- 智能显示，远程设置常亮、闪亮、熄灭，直观方便
- 实时监测，可识别和反馈光源、电源和通讯故障
- 现场编码，调试方便







### 技术特性

工作电压	总线电压：36V，允许范围：20V~36V
光源类型和应急时间	LED，不小于90min，应急时间由集中电源的配置确定。
故障检测	光源出现短路、断路时，标志灯发送故障信号
闪光频率	1Hz±10%
编码方式	采用电子编码方式，占用一个地址
使用环境	温度：0°C~+55°C 相对湿度≤95%，不凝露
壳体材料和颜色	不锈钢拉丝（本色）
产品尺寸（长*宽*厚）mm	355*140*8
重量	约0.4kg
防护等级	IP30
执行标准	GB 17945-2010



图案及型号表

壁挂标志灯清单

型号	图案	功率 (W)	产品照片
HW-BLJC-1LRE II 0.5W-YN450	单面双向	0.5W	
HW-BLJC-1OE II 0.5W-YN451	单面疏散出口	0.5W	
HW-BLJC-1OE II 0.5W-YN451AE	单面安全出口	0.5W	
HW-BLJC-1RE II 0.5W-YN452-R	单面右向	0.5W	
HW-BLJC-1LE II 0.5W-YN452-L	单面左向	0.5W	
HW-BLJC-1OE II 0.7W-YN453	单面楼层	0.7W	

吊装标志灯清单

型号	图案	功率 (W)	产品照片
HW-BLJC-2LRE II 1W-YN460	双面双向	1	
HW-BLJC-2OE II 1W-YN461	双面疏散出口	1	
HW-BLJC-2OE II 1W-YN461AE	双面安全出口	1	
HW-BLJC-2LRE II 1W-YN462	双面单向	1	

## VN400系列大型标志灯 集中电源集中控制型消防应急标志灯具

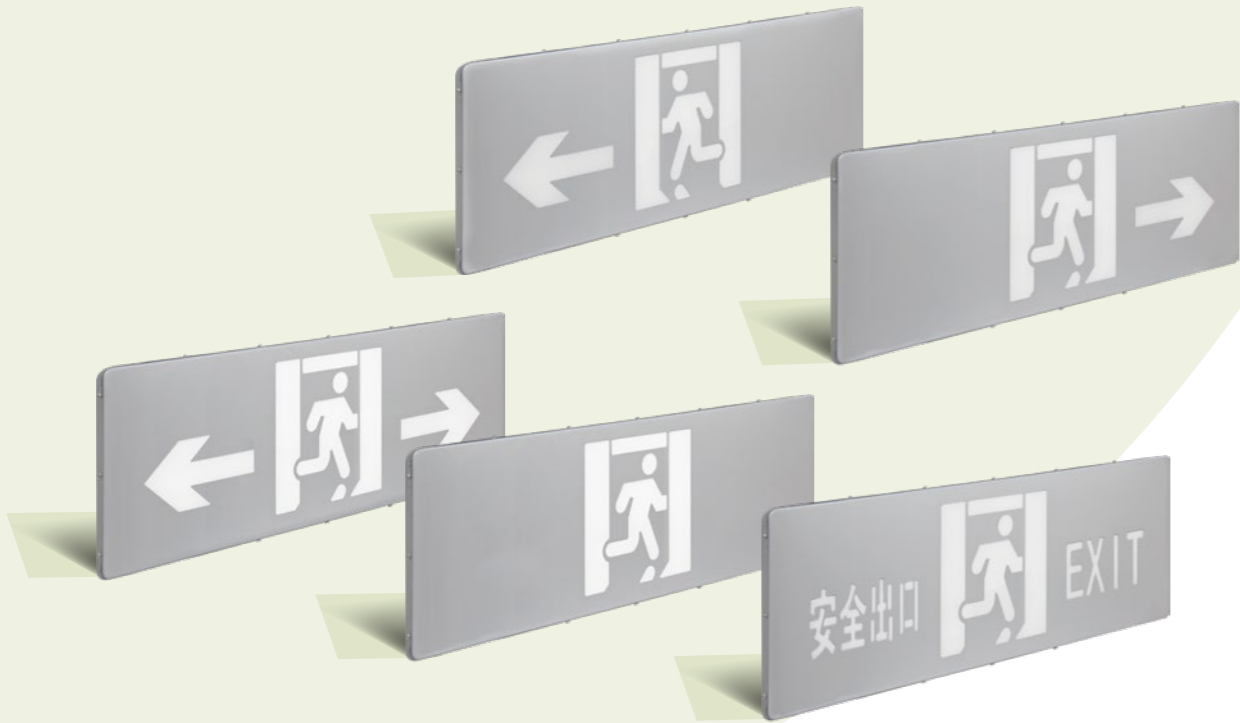

关键尺寸图 (mm)

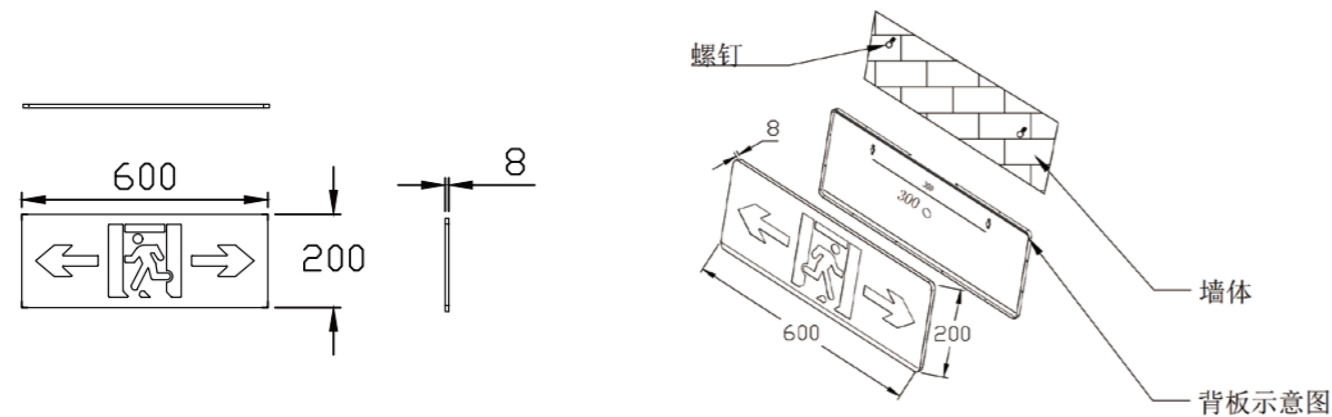

### 概述

VN400系列标志灯通常安装于室内，为二线制产品，有壁挂和吊装两种系列。灯具通过信号总线接入应急照明集中电源；受应急照明控制器的控制及管理。采用电子编码方式现场编码。

具有以下工作状态：1常亮—正常状态；2闪亮或定向闪亮—应急状态；3定向—双向标志灯指向一侧；4熄灭—指示关闭。

### 主要特点





- 低功耗设计，环保节能
- 工业级16位CPU芯片集中控制
- 智能显示，远程设置常亮、闪亮、熄灭，直观方便
- 实时监测，可识别和反馈光源、电源和通讯故障
- 现场编码，调试方便

### 技术特性

工作电压	信号总线电压：36V；允许范围：20V~36V
光源类型和应急时间	LED，不小于90min，应急时间由集中电源的配置决定
故障检测	光源出现短路、断路时，标志灯发送故障信号
闪光频率	1Hz±10%
编码方式	采用电子编码方式，占用一个地址
使用环境	温度：0℃~+55℃ 相对湿度≤95%，不凝露
壳体材料和颜色	金属闪银
产品尺寸（长*宽*厚）mm	600*200*8
重量	约1kg
防护等级	IP30
执行标准	GB 17945-2010

## 图案及型号表

## 壁挂标志灯清单

型号	图案	功率 (W)	产品照片
HW-BLJC-1LREIII2W-VN470	单面双向	2	
HW-BLJC-1OEIII2W-VN471	单面疏散出口	2	
HW-BLJC-1OEIII2W-VN471A	单面安全出口	2	
HW-BLJC-1LEIII2W-VN472-L	单面左向	2	
HW-BLJC-1REIII2W-VN472-R	单面右向	2	

## 吊装标志灯清单

型号	图案	功率 (W)	产品照片
HW-BLJC-2LREIII2W-VN480	单面双向	2	
HW-BLJC-2OEIII2W-VN481	单面疏散出口	2	
HW-BLJC-2OEIII2W-VN481A	单面安全出口	2	
HW-BLJC-2LEIII2W-VN482	双面单向	2	
HW-00-BLJC-VN48X-01	配件吊杆		配套吊装大型标志灯使用， 一个吊装标志灯需使用2根(一对)， 吊杆20~50cm伸缩
HW-00-BLJC-VN48X-02	配件吊杆		配套吊装大型标志灯使用， 一个吊装标志灯需使用2根(一对)， 吊杆50~100cm伸缩

## VN500系列 集中电源集中控制型消防应急标志灯具



关键尺寸图 (mm)

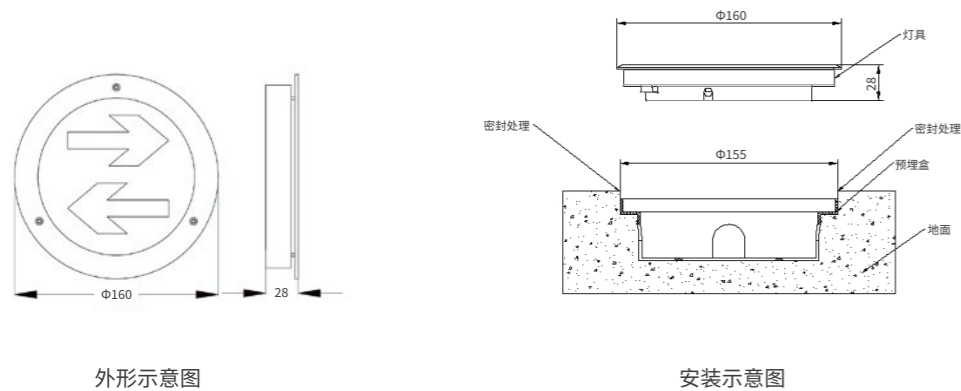

### 概述

VN500系列为海湾二线制地埋灯具，直径160mm，带飘边设计，通常安装于室内，灯具通过信号总线接入应急照明集中电源；受应急照明控制器的控制及管理。采用电子编码方式现场编码。

具有以下工作状态：常亮—正常状态；闪亮或定向闪亮—应急状态；定向—双向标志灯指向一侧；熄灭—指示关闭。

### 主要特点

- 低功耗设计，环保节能
- 工业级16位CPU芯片集中控制
- 智能显示，远程设置常亮、闪亮、熄灭，直观方便
- 实时监测，可识别和反馈光源、电源和通讯故障
- 现场编码，调试方便

### 技术特性

工作电压	信号总线电压：36V；允许范围：20V~36V
光源类型和应急时间	LED，不小于90min，应急时间由集中电源的配置决定
故障检测	光源出现短路、断路时，标志灯发送故障信号
闪光频率	1Hz±10%
编码方式	采用电子编码方式，占用一个地址
使用环境	温度：0℃~+55℃ 相对湿度≤95%，不凝露
壳体材料和颜色	304不锈钢（本色）+玻璃（银色）
产品尺寸（直径*厚度）mm	160*28
重量	约1kg
防护等级	IP67
执行标准	GB 17945-2010

### 图案及型号表

型号	图案	功率 (W)	产品照片
HW-BLJC-1LREI0.5W-VN556	双向	0.5	
HW-BLJC-1LEI0.3W-VN557	单向	0.3	



## YN600系列照明灯具 集中电源集中控制型消防应急照明灯具



吸顶式照明灯外形示意图(mm)

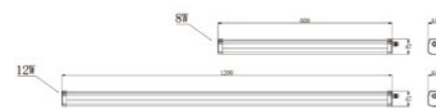

吸顶式照明灯外形示意图(mm)

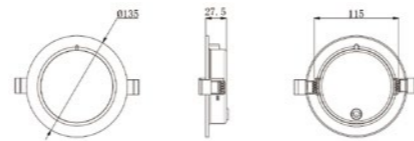

嵌顶式照明灯外形示意图(mm)

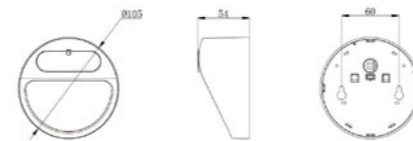

壁挂式照明灯外形示意图(mm)



壁挂式照明灯外形示意图(mm)

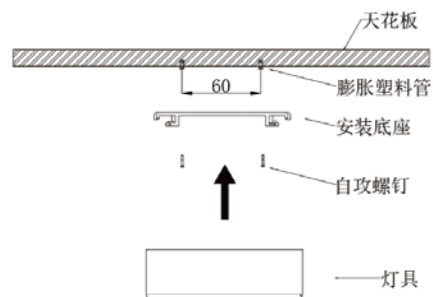

吸顶式照明灯安装示意图

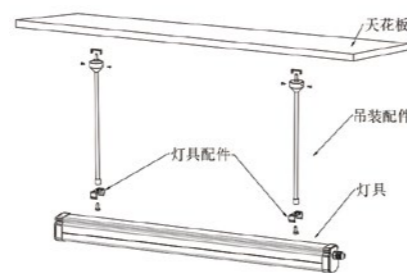

感应管灯安装示意图

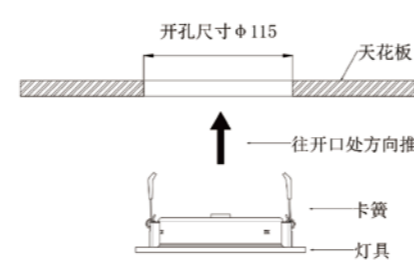

嵌顶式照明灯安装示意图

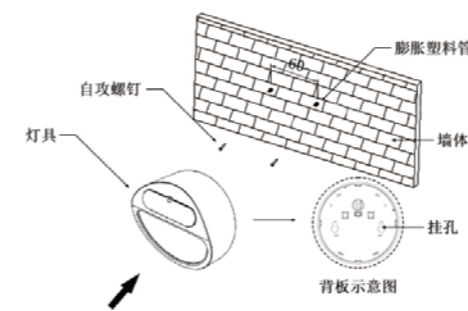

壁挂式照明灯安装示意图

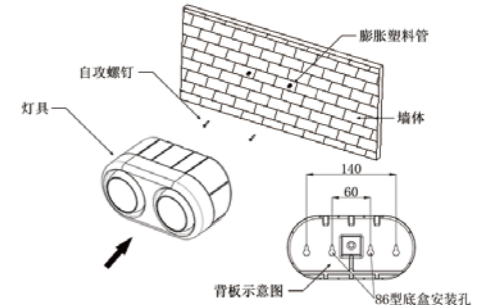

双头灯安装示意图

## 概述

YN600系列为海湾二线制照明灯具，品类丰富，有嵌顶照明灯，壁挂照明灯，吸顶照明灯，感应照明灯，管灯等灯具类型，安装方式和功率齐全，适用于多种应用场景。灯具通过信号总线接入应急照明集中电源；受应急照明控制器的控制及管理。采用电子编码方式现场编码。

## 主要特点

- LED光源，功耗低，更加环保和节能
- 实时监测，工业级16位CPU芯片集中控制
- 智能报故障，可识别和反馈光源、电源和通讯故障
- 现场编码，通过电子编码器可实时现场地址编码，调试方便

## 技术特性



工作电压	总线电压：36V，允许范围：DC25V~DC36V
光源类型和应急时间	LED，不小于90min，应急时间由集中电源的配置确定。
故障检测	光源出现短路、断路时，总线电压过低时，照明灯发送故障信号
闪光频率	1Hz±10%
编码方式	采用电子编码方式，占用一个地址
使用环境	温度：0°C~+55°C 相对湿度≤95%，不凝露
防护等级	IP30，感应管灯IP65
执行标准	GB 17945-2010

## 外形尺寸、安装孔距、重量、壳体材料及颜色

型号	外形尺寸 (mm)	安装尺寸 (mm)	规格 (W)	灯具总光通量 (lm)	重量(g)	壳体材料	颜色
HW-ZFJC-E3W-YN650C	φ112×36	孔距60	3	372	100	塑料	白色
HW-ZFJC-E6W-YN651C	φ112×36	孔距60	6	714	103	塑料	白色
HW-ZFJC-E3W-YN650	φ135×27.5	开孔φ115	3	361	77	塑料	白色
HW-ZFJC-E6W-YN651	φ135×27.5	开孔φ115	6	657	78	塑料	白色
HW-ZFJC-E3W-YN660	φ105×54	孔距60	3	329	113	塑料	白色
HW-ZFJC-E5W-YN662	φ105×54	孔距60	5	524	114	塑料	白色
HW-ZFJC-E3W-YN663	200×100×79	孔距60	3	315	278	塑料	白色
HW-ZFJC-E6W-YN664	200×100×79	孔距60	6	600	281	塑料	白色
HW-ZFJC-E8W-YN672-G	600×47×44	孔距420	8	968	190	塑料	白色
HW-ZFJC-E12W-YN673-G	1200×47×44	孔距850	12	1460	328	塑料	白色

## 图案及型号表

### 吸顶照明灯

型号	功率 (W)	外形尺寸 (mm)	安装尺寸 (mm)	产品照片
HW-ZFJC-E3W-YN650C	3	φ112×36	孔距60	
HW-ZFJC-E6W-YN651C	6	φ112×36	孔距60	

图案及型号表

嵌顶照明灯

型号	功率 (W)	外形尺寸 (mm)	安装尺寸 (mm)	产品照片
HW-ZFJC-E3W-YN650	3	φ135×27.5	开孔φ115	
HW-ZFJC-E6W-YN651	6	φ135×27.5	开孔φ115	

壁挂照明灯

型号	功率 (W)	外形尺寸 (mm)	安装尺寸 (mm)	产品照片
HW-ZFJC-E3W-YN660	3	φ105×54	孔距60	
HW-ZFJC-E5W-YN662	5	φ105×54	孔距60	

双头灯

型号	功率 (W)	外形尺寸 (mm)	安装尺寸 (mm)	产品照片
HW-ZFJC-E3W-YN663	3	200×100×79	孔距60	
HW-ZFJC-E6W-YN664	6	200×100×79	孔距60	

双头灯

型号	功率 (W)	外形尺寸 (mm)	安装尺寸 (mm)	产品照片
HW-ZFJC-E8W-YN672-G	8	600×47×44	孔距420	
HW-ZFJC-E12W-YN673-G	12	1200×47×44	孔距850	

## VN700系列IP65灯具

集中电源集中控制型消防应急标志灯具

集中电源集中控制型消防应急照明灯具



关键尺寸图(mm)

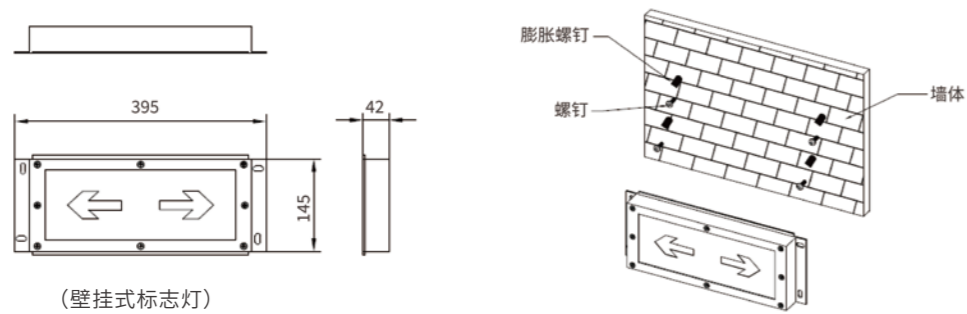

关键尺寸图(mm)

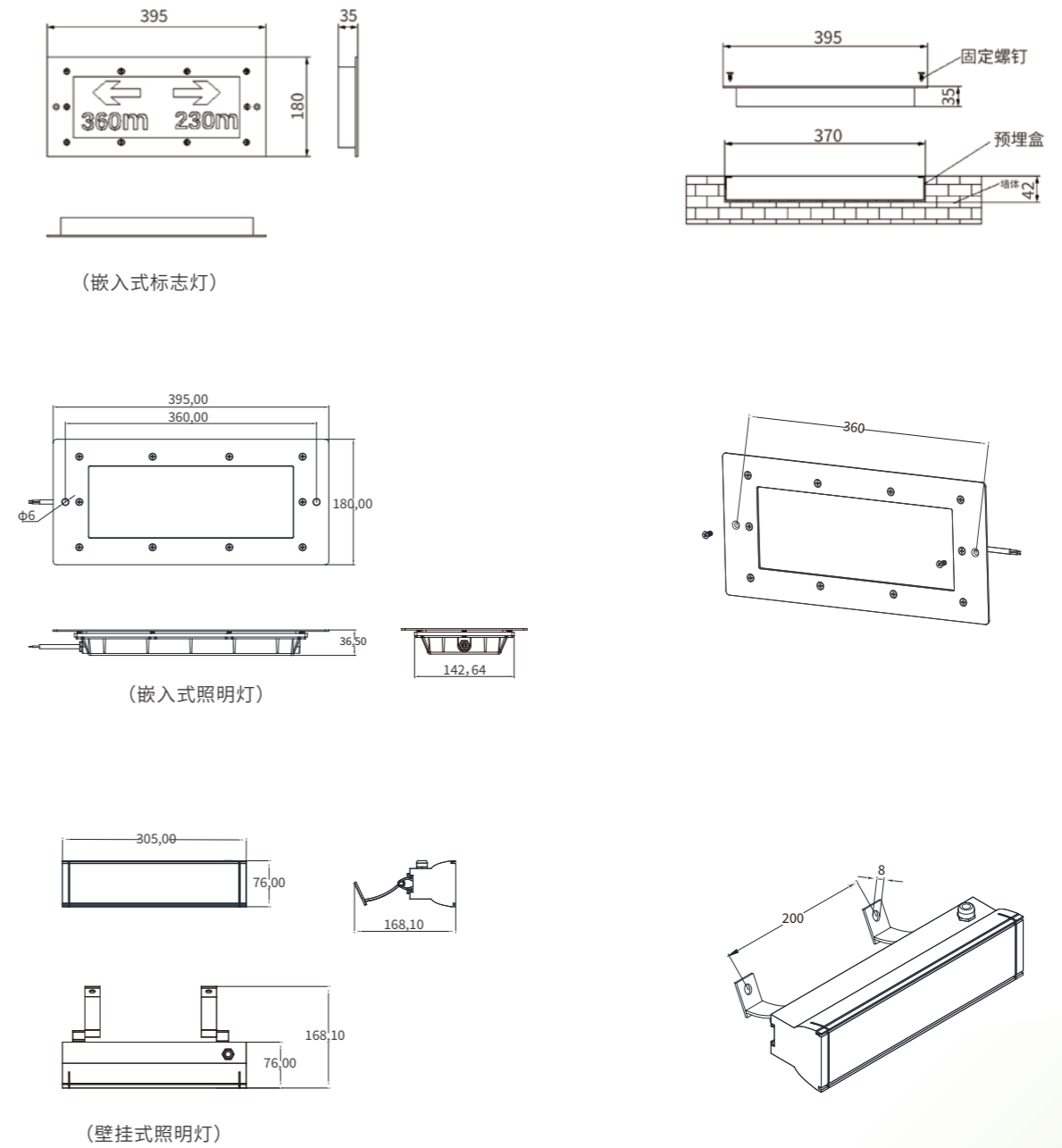

### 概述

VN700系列均为防护等级IP65的灯具,适用于工业管廊等项目类型。VN700系列分为标志灯和照明灯,又分别具有壁挂和嵌入式安装灯具,均为二线制产品。灯具通过信号总线接入应急照明集中电源;受应急照明控制器的控制机管理。采用电子编码方式现场编码。





主要特点

- 防护等级IP65
- 灯具类型丰富，壁挂和嵌入式灯具方便安装
- 工业级16位CPU芯片集中控制
- 智能显示，远程设置常亮、闪亮、熄灭
- 实时监测，可识别和反馈光源、电源和通讯故障

技术特性

工作电压	信号总线电压：36V；允许范围：20V~36V
光源类型和应急时间	LED，不小于90min，应急时间由集中电源的配置决定
故障检测	光源出现短路、断路时，标志灯发送故障信号
闪光频率	1Hz±10%
编码方式	采用电子编码方式，占用一个地址
使用环境	温度：0°C~+55°C 相对湿度≤95%，不凝露
壳体材料和颜色	金属+玻璃（绿色）
产品尺寸（长*宽*厚）mm	395*145*42（壁挂式标志灯） 395*180*35（嵌入式标志灯） 305*76*168.1（壁挂式照明灯） 395*180*36.5（嵌入式照明灯）
重量	1.8kg
防护等级	IP65
执行标准	GB 17945-2010

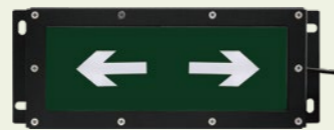
图案及型号表

型号	图案	功率 (W)	灯具总光通量 (lm)	产品照片
HW-BLJC-1LREI0.5W-VN750	双向	0.5	—	
HW-BLJC-10EI0.5W-VN751	疏散出口	0.5	—	

型号	图案	功率 (W)	灯具总光通量 (lm)	产品照片
HW-BLJC-10EI0.5W-VN751A	安全出口	0.5	—	
HW-BLJC-1LEI0.5W-VN752-L	左向	0.5	—	
HW-BLJC-1REI0.5W-VN752-R	右向	0.5	—	
HW-BLJC-1LREI0.5W-VN753	双向米标	0.5	—	
HW-BLJC-1LREI0.5W-VN753Q	嵌入式双向米标	0.5	—	
HW-ZFJC-E8W-VN761	壁挂照明灯	8	1110	
HW-ZFJC-E12W-VN762	壁挂照明灯	12	1512	
HW-ZFJC-E12W-VN762Q	嵌入式照明灯	12	1547	
HW-00-BLJC-VN70X-Box	嵌入式标志灯和照明灯底盒	尺寸： 370*160*42mm	—	

## VN800系列防爆灯具

集中电源集中控制型消防应急标志灯具

集中电源集中控制型消防应急照明灯具



关键尺寸图(mm)

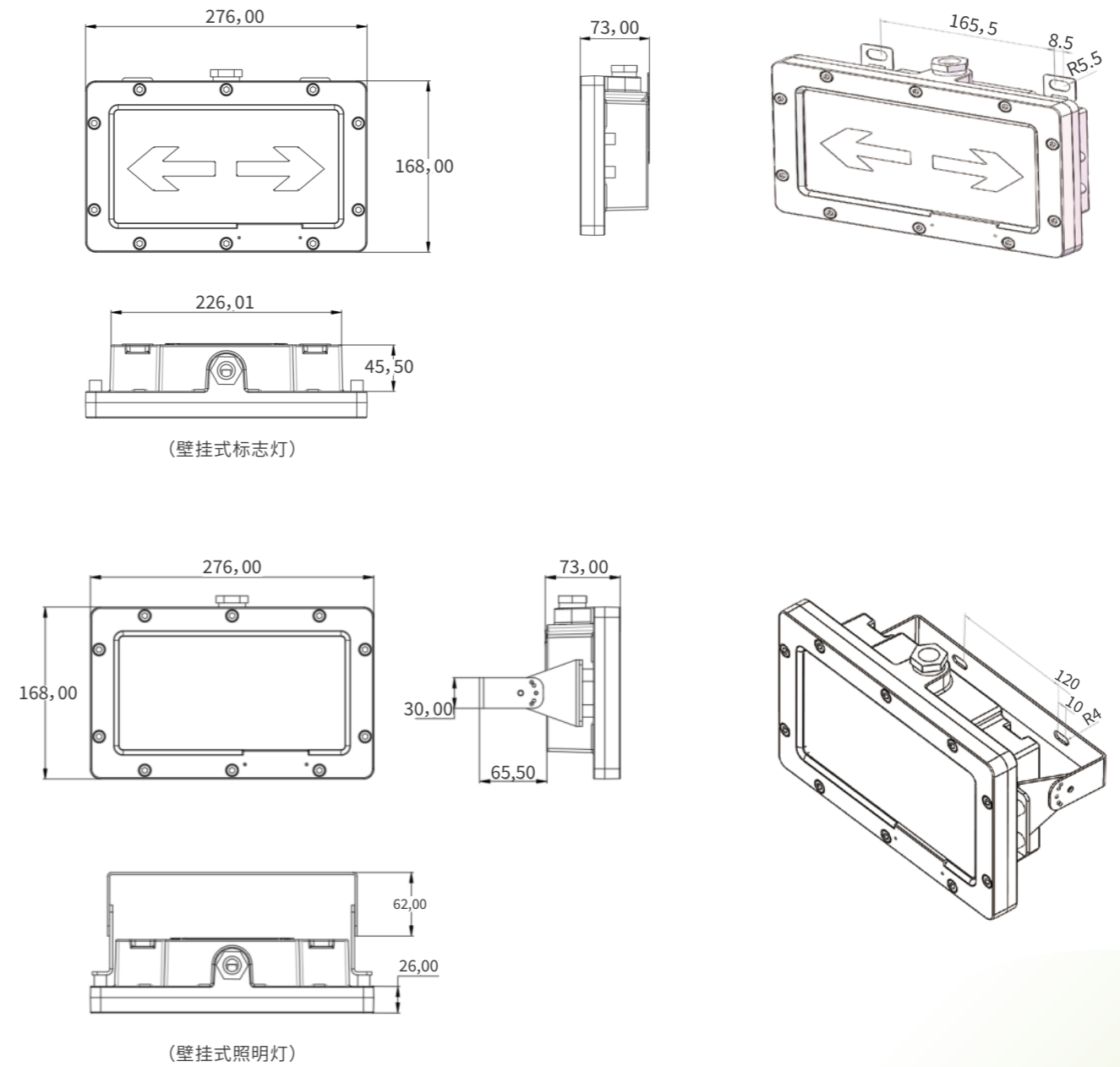

### 概述

VN800系列均为防爆高防护灯具，适用于工业基建中有爆炸性气体混合物危险场所的项目类型。VN800系列分为标志灯和照明灯，壁挂安装，均为二线制产品。灯具通过信号总线接入应急照明集中电源；受应急照明控制器的控制机管理。采用电子编码方式现场编码。

### 主要特点

- 防爆认证，防爆标志：Ex d e IIC T6 Gb/Ex tD A21 IP65 T80°C
- IP65认证
- 压铸铝底壳，稳定耐久
- 四边圆弧处理，兼顾美观与保护
- 灯具类型丰富，方便安装
- 工业级16位CPU芯片集中控制
- 智能显示，远程设置常亮、闪亮、熄灭
- 实时监测，可识别和反馈光源、电源和通讯故障
- 适用于爆炸性气体混合物危险场所：1区、2区，可燃性粉尘场所：21区、22区，爆炸性气体、爆炸性粉尘混合物温度组别T1~T6，爆炸性气体混合物危险类别IIA、IIB、IIC环境。  
如：化工厂房、仓库、加油站、油井平台、石油开采冶炼等项目。

### 技术特性

工作电压	信号总线电压：36V；允许范围：20V~36V
光源类型和应急时间	LED，不小于90min，应急时间由集中电源的配置决定
故障检测	光源出现短路、断路时，标志灯发送故障信号
闪光频率	1Hz±10%
编码方式	采用电子编码方式，占用一个地址
使用环境	温度：0°C~+55°C 相对湿度≤95%，不凝露
壳体材料和颜色	压铸铝，灰色
产品尺寸（长*宽*厚）mm	276*168*73
重量	2.8kg
使用环境	安装地点的海拔不超过2000m，无剧烈振动、冲击及摇动的地方 周围环境温为-20°C~+55°C 周围空气相对湿度不大于95%(+25°C)，不凝露

### 图案及型号表

型号	图案	功率 (W)	灯具总光通量 (lm)	产品照片
HW-BLJC-1LREI0.5W-VN850	单面双向	0.5	—	
HW-BLJC-1OEI0.5W-VN851	单面疏散出口	0.5	—	
HW-BLJC-1OEI0.5W-VN851A	单面安全出口	0.5	—	
HW-BLJC-1LEI0.5W-VN852-L	单面左向	0.5	—	
HW-BLJC-1REI0.5W-VN852-R	单面右向	0.5	—	
HW-BLJC-1OEI0.5W-VN853	单面楼层	0.5	—	
HW-ZFJC-E6W-VN860	壁挂照明	6	530	

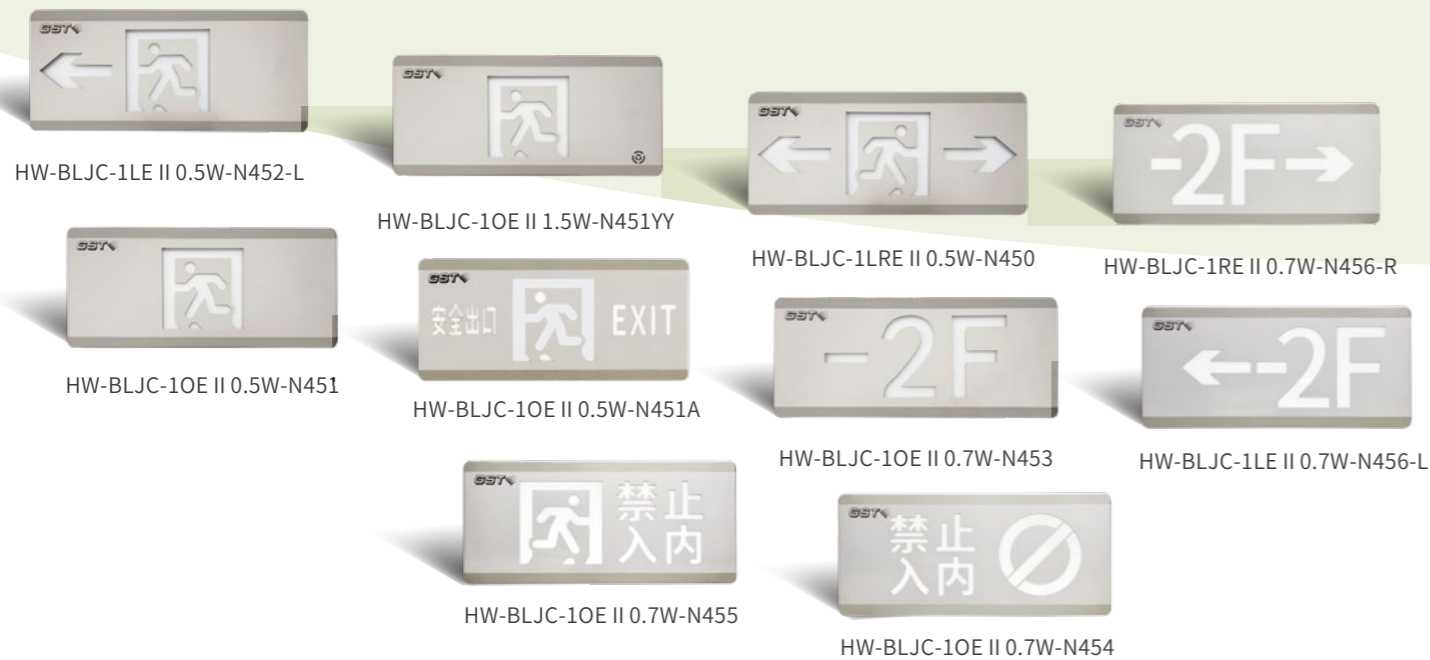

## N400二线制系列 集中电源集中控制型消防应急标志灯具

### 概述

N400二线制系列集中电源集中控制型消防应急标志灯具包括以下产品：HW-BLJC-1LRE II 0.5W-N450（单面双向标志灯）、HW-BLJC-1OE II 0.5W-N451（单面疏散出口标志灯）、HW-BLJC-1OE II 0.5W-N451A（单面安全出口标志灯）、HW-BLJC-1LE II 0.5W-N452-L（单面左向标志灯）、HW-BLJC-1RE II 0.5W-N452-R（单面右向标志灯）、HW-BLJC-1OE II 0.7W-N453（单面楼层标志灯）、HW-BLJC-1OE II 1.5W-N451YY（单面语音安全出口标志灯）、HW-BLJC-1OE II 0.7W-N454（单面禁止入内）、HW-BLJC-1OE II 0.7W-N455（单面安全出口+禁止入内多信息复合灯具）、HW-BLJC-1LE II 0.7W-N456-L（单面多信息复合标志灯-楼层+左向）、HW-BLJC-1RE II 0.7W-N456-R（单面多信息复合标志灯-楼层+右向）、HW-BLJC-2LRE II 1W-N460（双面双向标志灯）、HW-BLJC-2OE II 1W-N461（双面疏散出口标志灯）、HW-BLJC-2OE II 1W-N461A（双面安全出口标志灯）、HW-BLJC-2LE II 1W-N462（双面单向标志灯）、HW-BLJC-1OE II 1W-N464（单面禁止入内）、HW-BLJC-1OE II 1W-N465（单面安全出口+禁止入内多信息复合灯具）、HW-BLJC-2LE II 1W-N466（双面多信息复合标志灯-楼层+方向）。

标志灯通常安装于室内，具有以下工作状态：1常亮—正常状态；2闪亮或定向闪亮—应急状态；3定向—双向标志灯指向一侧；4熄灭—指示关闭。

HW-BLJC-1OE II 1.5W-N451YY（单面语音安全出口标志灯）为带有语音提示功能的标志灯，处于应急状态时会循环播放“这里是安全出口”“this is exit”的语音提示。

标志灯通过信号总线接入应急照明配电装置；受应急照明控制器的控制及管理。N400标志灯采用电子编码方式，可通过我公司生产的GST-BMQ-2型电子编码器进行现场编码。

### 主要特点

- 现场灯具均由二总线供电
- LED光源，功耗低，更加环保和节能
- 实时监测，工业级16位CPU芯片集中控制
- 智能显示，可任意设置常亮、闪亮、熄灭，直观方便
- 智能报故障，可识别和反馈光源、电源和通讯故障
- 现场编码，通过电子编码器可实时现场地址编码，调试方便



### 技术特性

- 总线电压：36V，允许范围：20V~36V

各型号功耗、尺寸如下表：

型号	功率 (W)	产品尺寸 (长*宽*厚) 单位mm
HW-BLJC-1OE II 0.5W-N451	0.5	355*160*9
HW-BLJC-1OE II 0.5W-N451A	0.5	355*160*9
HW-BLJC-1OE II 1.5W-N451YY	1.5	355*160*9
HW-BLJC-1LRE II 0.5W-N450	0.5	355*160*9
HW-BLJC-1LE II 0.5W-N452-L	0.5	355*160*9
HW-BLJC-1RE II 0.5W-N452-R	0.5	355*160*9
HW-BLJC-1OE II 0.7W-N453	0.7	355*160*9
HW-BLJC-1OE II 0.7W-N454	0.7	355*160*9
HW-BLJC-1OE II 0.7W-N455	0.7	355*160*9
HW-BLJC-1LE II 0.7W-N456-L	0.7	355*160*9
HW-BLJC-1RE II 0.7W-N456-R	0.7	355*160*9
HW-BLJC-2LRE II 1W-N460	1	383*207*30、(370*135*7.6)
HW-BLJC-2OE II 1W-N461	1	383*207*30、(370*135*7.6)
HW-BLJC-2OE II 1W-N461A	1	383*207*30、(370*135*7.6)
HW-BLJC-2LE II 1W-N462	1	383*207*30、(370*135*7.6)
HW-BLJC-2LE II 1W-N466	1	383*207*30、(370*135*7.6)
HW-BLJC-1OE II 1W-N464	1	383*207*30、(370*135*7.6)
HW-BLJC-1OE II 1W-N465	1	383*207*30、(370*135*7.6)

- 光源类型，应急时间：LED，不小于90min，应急时间由集中电源的配置确定。LED光源规格：DC2.8V~ DC2.9V/0.06W；LED光源型号：RF-GN RC13TS-CS
- 故障检测：光源出现短路、断路时，标志灯发送故障信号
- 编码方式：采用电子编码方式，占用一个地址
- 使用场所：室内
- 使用环境：温度：0℃~+55℃ 相对湿度≤95%，不凝露
- 壳体材料和颜色：不锈钢(灰色)+阻燃塑料(白色)(中型单面壁挂)、不锈钢(灰色)+铝合金(本色)(中型双面吊装)
- 重量：大约0.6kg(中型单面壁挂)、1kg(中型双面吊装)
- 防护等级：IP30
- 执行标准：GB 17945-2010

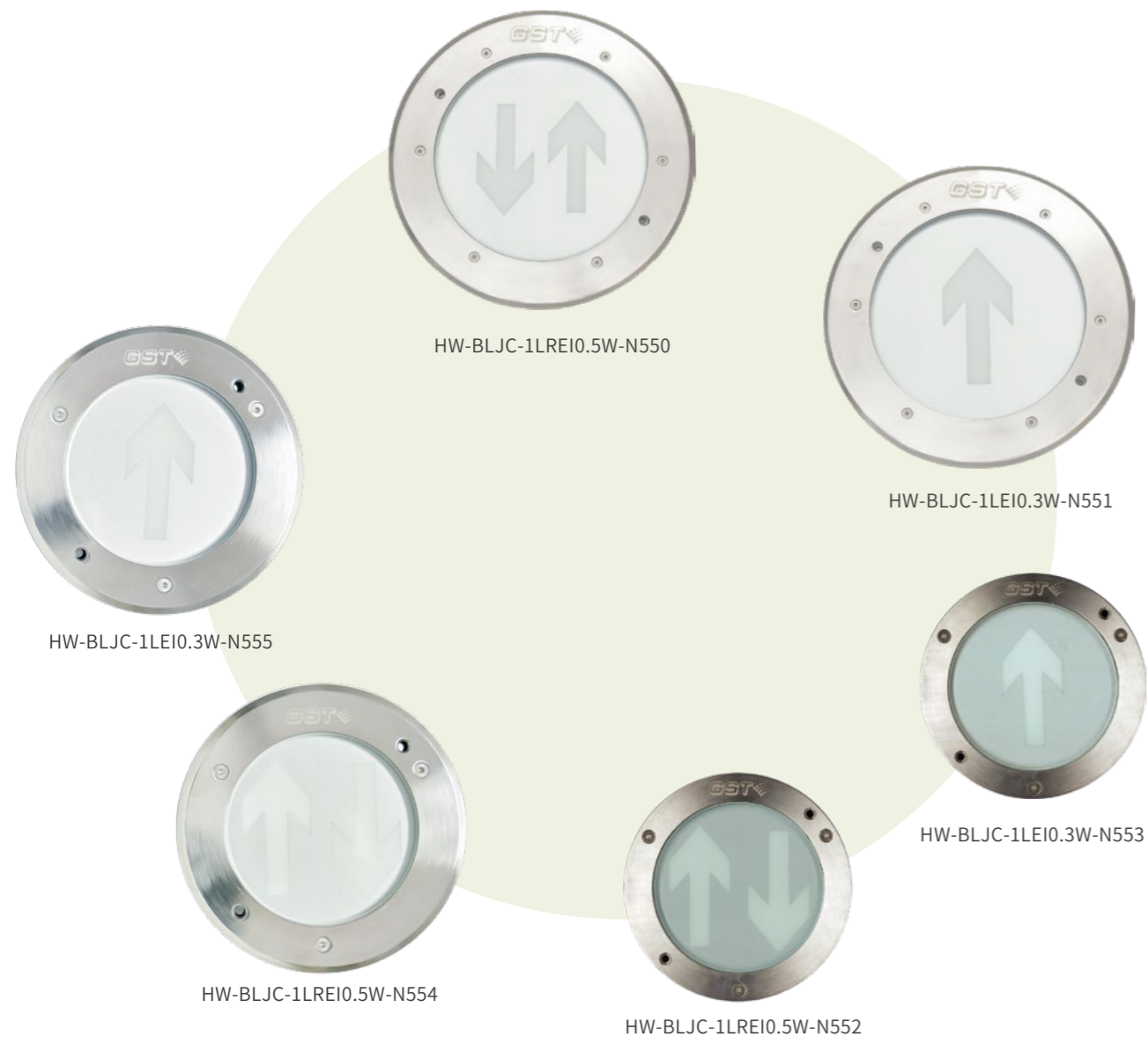

### 主要特点

- LED光源，功耗低，更加环保和节能
- 高防护等级，最高防护等级达到IP67
- 实时监测，工业级16位CPU芯片集中控制
- 智能显示，可任意设置常亮、闪亮、熄灭，直观方便
- 智能报故障，可识别和反馈光源、电源和通讯故障
- 现场编码，通过电子编码器可实时现场地址编码，调试方便

### 技术特性

- 总线电压：36V，允许范围：20V~36V
- 功 耗：双向标志灯具0.5W，单向标志灯具0.3W
- 光源类型，应急时间：
  - LED，不小于90min，应急时间由集中电源的配置确定。LED光源规格：DC2.8V~DC2.9V/0.06W；
  - LED光源型号：RF-GNRC13TS-CS
- 故障检测：光源出现短路、断路时，标志灯发送故障信号
- 编码方式：采用电子编码方式，占用一个地址
- 使用场所：室内
- 使用环境：温度：0℃~+55℃ 相对湿度≤95%，不凝露
- 壳体材料和颜色：
  - φ230mm：不锈钢（本色）+铝合金（白色）+玻璃（银色）
  - φ180mm：不锈钢（本色）+铝合金（黑色）+玻璃（银色）
  - φ159mm：不锈钢（本色）+铝合金（黑色）+玻璃（银色）
- 重 量：φ230mm尺寸大约重2.2kg；φ180mm尺寸大约重1.4kg；φ159mm尺寸大约重1.3kg
- 执行标准：GB 17945-2010

## N500二线制系列 集中电源集中控制型消防应急标志灯具

### 概述

N500二线制系列集中电源集中控制型消防应急标志灯具包括以下产品型号：HW-BLJC-1LREI0.5W-N550（玻璃面板双向φ230mm）、HW-BLJC-1LEI0.3W-N551（玻璃面板单向φ230mm）、HW-BLJC-1LREI0.5W-N552（玻璃面板双向φ159mm）、HW-BLJC-1LEI0.3W-N553（玻璃面板单向φ159mm）、HW-BLJC-1LREI0.5W-N554（玻璃面板双向φ180mm）、HW-BLJC-1LEI0.3W-N555（玻璃面板单向φ180mm）。

标志灯通常安装于室内，具有以下工作状态：1常亮—正常状态；2闪亮或定向闪亮—应急状态；3定向—双向标志灯指向一侧；4熄灭—指示关闭。

标志灯通过信号总线接入应急照明配电装置；受应急照明控制器的控制及管理。N500标志灯采用电子编码方式，可通过我公司生产的GST-BMQ-2型电子编码器进行现场编码。



HW-ZFJC-E6W-N651/E9W-N652



HW-ZFJC-E6W-N651HW/E9W-652HW



HW-ZFJC-E3W-N650



N653/654/655/656/657



N653/654/655/656/657SG



N653/654/655/656/657HW

## N600二线制系列 集中电源集中控制型消防应急照明灯具

### 概述

N600二线制系列集中电源集中控制型消防应急照明灯具包括以下型号产品：HW-ZFJC-E3W-N650（3W嵌顶安装）、HW-ZFJC-E6W-N651（6W嵌顶安装）、HW-ZFJC-E6W-N651HW（6W嵌顶安装）、HW-ZFJC-E9W-N652(9W嵌顶安装)。

照明灯通常安装于室内，有2种工作状态：正常，应急。具有故障检测功能，故障信息通过总线上传到应急照明分配电装置，应急照明分配电装置再上传到应急照明控制器。N600照明灯采用电子编码方式，可通过我公司生产的GST-BMQ-2型电子编码器进行现场编码。

### 主要特点

- LED光源，功耗低，更加环保和节能
- 实时监测，工业级16位CPU芯片集中控制
- 智能报故障，可识别和反馈光源、电源和通讯故障
- 现场编码，通过电子编码器可实时现场地址编码，调试方便

### 技术特性

- 总线电压：36V；允许范围：25V~36V
- 光源类型，应急时间：LED，不小于90min，应急时间由集中电源的配置确定。LED光源的规格：DC2.9V~DC3.1V/0.2W；LED光源的型号：01.JT.CC2835W80N03
- 故障检测：光源出现短路、断路及电压过低时，照明灯发送故障信号
- 编码方式：采用电子编码方式，占用一个地址
- 使用场所：室内
- 使用环境：温度：0℃~+55℃ 相对湿度≤95%，不凝露
- 壳体材料和颜色：嵌入式吸顶照明灯：灯体材料：铝合金，控制盒材料：塑料；颜色：白色；
- 防护等级：IP30
- 感应功能：所有吸顶灯均可选声光或红外感应型号。

型号	外形尺寸 (mm)	安装尺寸 (mm)	壳体材料	颜色	功率 (W)
HW-ZFJC-E3W-N650	Φ142×65	开孔直径Φ120	铝合金+PS	白色	3
HW-ZFJC-E6W-N651/N651HW/N651SG	Φ173×66	开孔直径Φ145	铝合金+PS	白色	6
HW-ZFJC-E9W-N652/N652HW/N652SG	Φ173×66	开孔直径Φ145	铝合金+PS	白色	9

执行标准：GB 17945-2010

吸顶灯系列有6W、9W、12W、15W、18W多种规格可选，同时具备红外、声光等感应功能可选。

型号	外形尺寸 (mm)	功率 W	光通量
HW-ZFJC-E6W-N656/N656HW/N656SG	Φ230×55	6	≥400
HW-ZFJC-E9W-N657/N657HW/N657SG	Φ230×55	9	≥650
HW-ZFJC-E12W-N653/N653HW/N653SG	Φ230×55	12	≥900
HW-ZFJC-E15W-N654/N654HW/N654SG	Φ230×55	15	≥1200
HW-ZFJC-E18W-N655/N655HW/N655SG	Φ230×55	18	≥1500

## GST海湾消防应急照明和疏散指示系统图

